

LISTINO **ALARM**



**CONNESSIONE INVISIBILE  
PROTEZIONE TANGIBILE**

CONTENUTI

04

SISTEMA WIRELESS

14

DOLYNK CARE

16

SISTEMA FILARE







SISTEMA  
WIRELESS



**AirShield**

Il sistema di allarme wireless AirShield Dahua di nuova generazione comprende dispositivi semplicissimi da installare, dalle ottime performance e gestibili comodamente tramite app mobile.

Questi prodotti offrono tecnologia RF affidabile, integrazione con gli altri sistemi Dahua e massima flessibilità in termini di connessione.

Salto di frequenza, comunicazione bidirezionale e crittografia AES128 garantiscono la stabilità e la sicurezza della trasmissione, che può raggiungere fino a 2 chilometri in campo aperto.

Ethernet, Wi-Fi dual-band, GPRS, 3G e 4G sono le modalità di rete supportate (a seconda dei modelli), ed è possibile ricevere notifiche push di allarme via app, SMS o chiamata.

AirShield Dahua: connessione invisibile, protezione tangibile

## CENTRALI



Hub allarme wireless 4G da interno con 150 periferiche wireless (6 sirene, 64 PIR cam, 64 telecomandi, 8 tastiere, 4 ripetitori), connessione cablata, Wi-Fi 2.4G, 4G, 1 porta LAN 10/100 Mbps, dual SIM, 8 ingressi video per telecamere IP, 1 uscita audio, frequenza portante 868~868.6, 1 indicatore di stato luminoso, buzzer integrato, antimanomissione, notifiche via SMS e chiamata (fino a 5 numeri cad.), update remoto tramite Cloud, segnalazione batteria scarica, comunicazione bidirezionale, crittografia AES128, salto di frequenza, installazione a parete/desktop, alimentazione 100~240 Vac <12 W, batteria ausiliaria al litio integrata

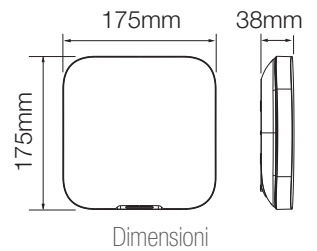

ARC3800H-FW2-868

M-0033509 € 618,00



Hub allarme wireless 4G da interno con 150 zone wireless (6 sirene, 64 telecomandi), connessione cablata, Wi-Fi, 4G, 3G o GPRS, 1 porta LAN 10/100 Mbps, frequenza portante 868~868.6 MHz, 1 indicatore di stato luminoso, buzzer integrato, allarme antimanomissione, notifiche via SMS e chiamata (fino a 5 numeri cad.), update remoto tramite Cloud, segnalazione batteria scarica, comunicazione bidirezionale, crittografia AES128, salto di frequenza, installazione a parete/desktop, alimentazione 12 Vdc, batteria ausiliaria al litio

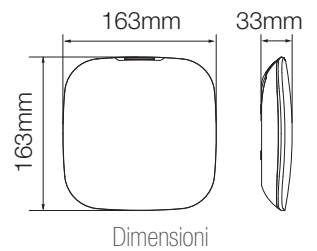

ARC3000H-FW2-868

M-0016158 € 480,00



Hub allarme wireless da interno con 150 zone wireless (6 sirene, 64 telecomandi), connessione cablata, Wi-Fi o GPRS, 1 porta LAN 10/100 Mbps, frequenza portante 868~868.6 MHz, 1 indicatore di stato luminoso, buzzer integrato, allarme antimanomissione, notifiche via SMS e chiamata (fino a 5 numeri cad.), update remoto tramite Cloud, segnalazione batteria scarica, comunicazione bidirezionale, crittografia AES128, salto di frequenza, installazione a parete/desktop, alimentazione 12 Vdc, batteria ausiliaria al litio/alimentazione 12 Vdc (batteria ausiliaria al litio)

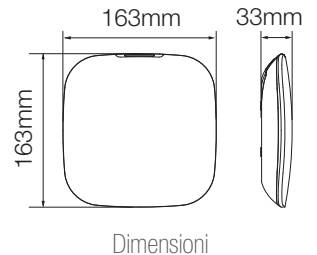

ARC3000H-GW2-868

M-0016166 € 326,00

## TASTIERA



Tastiera wireless per hub allarme, 4 indicatori luminosi (trasmissione, attivazione/disattivazione, anomalia, allarme), 15 tasti (0~9, #, attivazione, disattivazione, home), attivazione/disattivazione tramite password e card IC, buzzer integrato, allarme antimanomissione, update remoto tramite cloud, comunicazione bidirezionale, crittografia AES128, salto di frequenza, segnalazione batteria scarica, frequenza portante 868~868.6 MHz, 32 utenti, 4 batterie AA <2.3 W, 2 card incluse, compatibile con VT-CARD Mifare Dahua

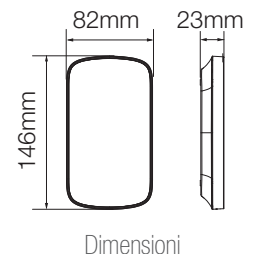

ARK30T-W2-868

M-0028780 € 140,00

## CARD per TASTIERA



Card Mifare da 13.56 MHz compatibili con tastiera ARK30T-W2(-868)

ARK30T-W2-IC

M-0031247 € 5,00



## TELECOMANDO



Telecomando wireless 4 tasti (home, away, disarm, SOS), 1 indicatore di stato luminoso, update remoto tramite cloud, potenza segnale, frequenza portante 868~868.6 MHz, comunicazione bidirezionale, crittografia AES128, salto di frequenza, batteria CR2032 <85 mW (durata 5 anni)

**ARA24-W2-868**

M-0016167 € **58,00**

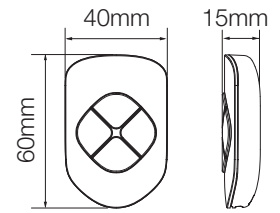

Dimensioni

## CONTATTI MAGNETICI



Sensore contatto magnetico porta/finestra wireless, range rilevamento <40 mm, 1 indicatore di stato luminoso, allarme antimanomissione, allarme tapparella, update remoto tramite cloud, segnalazione batteria scarica, frequenza portante 868~868.6 MHz, contatto reed, crittografia AES128, batteria CR123A <125 mW (durata 5 anni)

**ARD323-W2-868**

M-0016168 € **69,00**

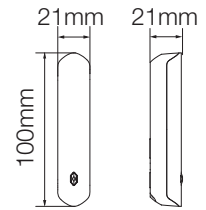

Dimensioni



Sensore contatto magnetico porta/finestra wireless (small), colore bianco, range rilevamento <40 mm, 1 indicatore di stato luminoso, allarme antimanomissione, allarme tapparella, update remoto tramite cloud, segnalazione batteria scarica, frequenza portante 868~868.6 MHz, contatto reed, crittografia AES128, batteria CR123A <125 mW (durata 5 anni)

**ARD323-W2-868S**

M-0029813 € **57,00**

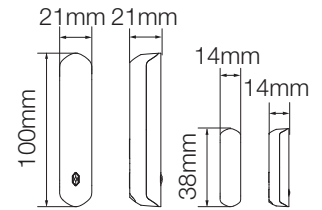

Dimensioni



Sensore contatto magnetico porta/finestra wireless (small), colore bianco o marrone, 1 ingresso allarme (NC, NA, conta impulsi), range rilevamento <40 mm, 1 indicatore di stato luminoso, allarme antimanomissione, allarme tapparella, update remoto tramite cloud, segnalazione batteria scarica, frequenza portante 868~868.6 MHz, contatto reed, accelerometro triassiale, crittografia AES128, batteria CR123A <167 mW (durata 3 anni)

**ARD324-W2-868S**

M-0031252 € **74,00**

★ **ARD323-W2-868S-BRW**

M-0031207 € **57,00**

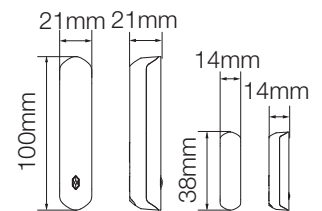

Dimensioni

## ACESSORI CONTATTI MAGNETICI



Kit 3 distanziali con spessore da 2, 4 e 8 mm per sensore porta/finestra AirShield

**ARM-SPACERC-W2**

M-0032210 € **13,00**



Kit 3 distanziali con spessore da 2, 4 e 8 mm per contatto magnetico small porta/finestra AirShield

**ARM-SPACERM-W2**

M-0032211 € **6,00**

## RILEVATORE ROTTURA VETRI



Rilevatore di rottura vetri wireless da interno con 2 input allarme (NO/NC), LED luminoso, microfono onnidirezionale ad alta sensibilità, tasto accensione, allarme antimanomissione, update remoto tramite cloud, segnalazione batteria scarica, portata rilevamento 9 m, vetri compatibili (spessore 2.4~6.4 mm): temperato, doppio, laminato, retinato, lastra, float, frequenza portante 868~868.6, crittografia AES128, salto di frequenza, batteria CR123A <150 mW (durata 3 anni)

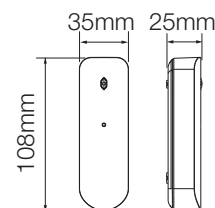

Dimensioni

**ARD512-W2-868S**

M-0031790 € **85,00**

## SENSORE DUAL TECH



Sensore di movimento dual-tech (PIR/microonda 24G) wireless, 1 indicatore di stato luminoso, allarme antimanomissione, update remoto tramite cloud, segnalazione batteria scarica, pet immunity (<18 kg, <50 cm), comunicazione bidirezionale, crittografia AES128, frequenza portante 868~868.6 MHz, batteria CR123A <615 mW (durata 3 anni)

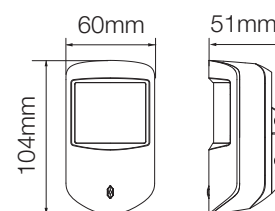

Dimensioni

**ARD2231-W2-868**

M-0030666 € **165,00**

## SENSORE PIR



Sensore PIR wireless, 1 indicatore di stato luminoso, allarme antimanomissione, update remoto tramite cloud, potenza segnale, segnalazione batteria scarica, comunicazione bidirezionale, crittografia AES128, frequenza portante 868~868.6 MHz, batteria CR123A <120 mW (durata 4 anni)

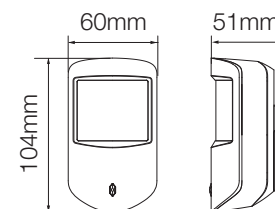

Dimensioni

**ARD1233-W2-868**

M-0016169 € **110,00**

## PIR CAM



Telecamera wireless con sensore PIR da interno, risoluzione max. 1600x1200p, portata IR fino a 12 m, 3 livelli di sensibilità, portata rilevamento 12 m (altezza installazione 2.2 m), pet immunity <18 kg, 1 indicatore di stato luminoso, allarme antimanomissione, update remoto tramite cloud, segnalazione batteria scarica, frequenza portante 868~868.6 / 433.1~434.6 MHz, RF-HD 2.4 GHz, comunicazione bidirezionale, crittografia AES128, salto di frequenza, 3 batterie CR123A (durata 4 anni)

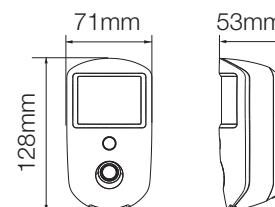

Dimensioni

**ARD1731-W2-868**

M-0020544 € **220,00**



## SENSORE DUAL TECH ESTERNO



Sensore di movimento dual-tech (2 PIR/microonda) wireless da interno/esterno IP65, antimascheramento, copertura fino a 15 m/90°, 1 indicatore di stato luminoso, allarme antimanomissione, update remoto tramite cloud, segnalazione batteria scarica, pet immunity (<40 kg, <80 cm), comunicazione bidirezionale, crittografia AES128, frequenza portante 868~868.6 MHz, 4 batterie CR123A (durata 5 anni)

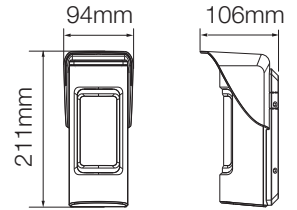

Dimensioni

ARD2251E-W2-868

M-0033678 € 321,00

## SENSORE DUAL TECH + PIR CAM ESTERNO



Sensore di movimento dual-tech (2 PIR/microonda) con PIR cam integrata wireless da interno/esterno IP65, antimascheramento, copertura fino a 15 m/90°, portata illuminazione IR fino a 15 m, 1 indicatore di stato luminoso, allarme antimanomissione, update remoto tramite cloud, segnalazione batteria scarica, pet immunity (<40 kg, <80 cm), comunicazione bidirezionale, crittografia AES128, frequenza portante 868~868.6 MHz, 4 batterie CR123A (durata 3 anni), **ATTENZIONE: compatibile solo con centrale allarme ARC3800H-FW2-868**

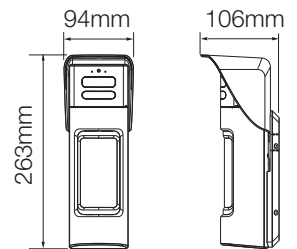

Dimensioni

ARD2251E-W2-868V

M-0033679 € 425,00

## SNODO



Snodo da parete in lega di alluminio per sensori di movimento dual-tech wireless da esterno ARD2251E-W2-868 / ARD2251E-W2-868V

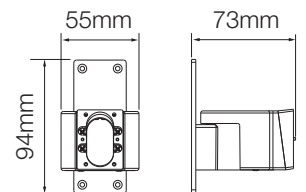

Dimensioni

ARA34E

M-0033664 € 32,00

## SENSORE TENDA 4 PIR PERIMETRALE ESTERNO ANTIMASCHERAMENTO



Sensore di movimento a tenda perimetrale 4 PIR wireless da esterno IP55, anti mascheramento digitale a IR attivo, copertura fino a 24 m (12 m per lato), pet immunity, frequenza portante 868~868.6 MHz, comunicazione bidirezionale, crittografia AES128, salto di frequenza, batterie al litio 3~9V, espansione ingresso ARM320-W2-868 incluso

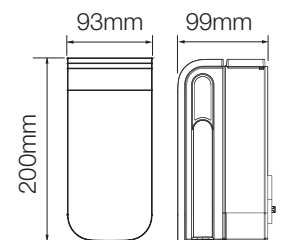

Dimensioni

ARO-BXS RAMW-W2-868

M-0033704 € 529,00

## SENSORE TENDA 4 PIR PERIMETRALE ESTERNO



Sensore di movimento a tenda 4 PIR perimetrale wireless da esterno IP55, copertura fino a 24 m (12 m per lato), pet immunity, frequenza portante 868~868.6 MHz, comunicazione bidirezionale, crittografia AES128, salto di frequenza, batterie al litio 3~9V, espansione ingresso ARM320-W2-868 incluso

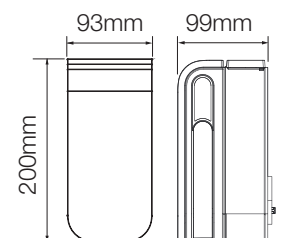

Dimensioni

ARO-BXS RW-W2-868

M-0033705 € 489,00

## SENSORE DUAL TECH ESTERNO



Sensore di movimento dual tech (PIR/microonda) wireless da esterno IP55, copertura fino a 12 m/180°, antimascheramento, pet immunity, frequenza portante 868~868.6 MHz, comunicazione bidirezionale, crittografia AES128, salto di frequenza, batterie al litio 3~3.6V, espansione ingresso ARM320-W2-868 incluso

ARO-WXSRDAM-W2-868

M-0033707 € 796,00

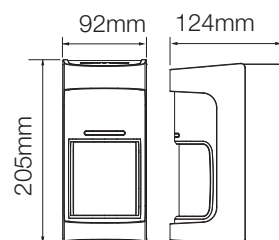

Dimensioni

## SENSORE PIR ESTERNO



Sensore di movimento PIR wireless da esterno IP55, copertura fino a 12 m/180°, antimascheramento, pet immunity, frequenza portante 868~868.6 MHz, comunicazione bidirezionale, crittografia AES128, salto di frequenza, batterie al litio 3~3.6V, espansione ingresso ARM320-W2-868 incluso

ARO-WXSRAM-W2-868

M-0033706 € 696,00

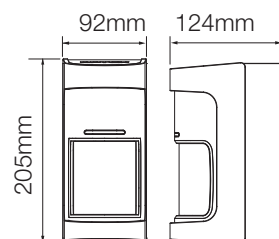

Dimensioni

## SENSORE DUAL TECH CENTRO FINESTRA ESTERNO



Sensore di movimento dual tech (PIR/microonda) centro finestra wireless da esterno IP54, antimascheramento attivo a distanza, copertura fino a 6 m, pet immunity, funzione tapparella, frequenza portante 868~868.6 MHz, comunicazione bidirezionale, crittografia AES128, salto di frequenza, alimentazione 3~3.6V, espansione ingresso ARM310-W2-868 incluso

ARO-CENTRUM-W2-868

M-0033708 € 272,00

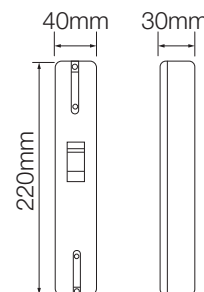

Dimensioni

## SENSORE TENDA DUAL TECH ESTERNO



Sensore di movimento dual tech (PIR/microonda) wireless da esterno IP65, antimascheramento di infrarosso, copertura fino a 12 m, pet immunity (opzionale), frequenza portante 868~868.6 MHz, comunicazione bidirezionale, crittografia AES128, salto di frequenza, alimentazione 3~3.6V, espansione ingresso ARM310-W2-868 incluso

ARO-VELVET-W2-868

M-0033709 € 347,00

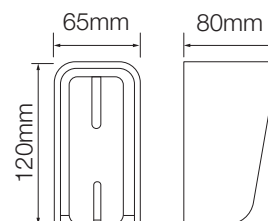

Dimensioni



## RILEVATORI DI LIQUIDI



Rilevatore di liquidi wireless IPX5, indicatore di stato luminoso, 1 tasto, update remoto tramite cloud, potenza segnale, segnalazione batteria scarica (verificabile anche su app), frequenza portante 868~868.6 MHz, comunicazione bidirezionale, crittografia AES128, salto di frequenza, batteria CR123A (durata 3 anni)

**ARD912-W2-868**

M-0030647 € **98,00**

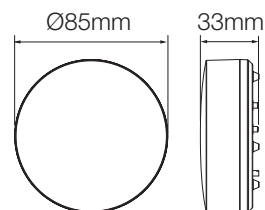

Dimensioni



Rilevatore di liquidi (sensore separato) wireless IPX5, indicatore di stato luminoso, 1 tasto, update remoto tramite cloud, potenza segnale, segnalazione batteria scarica (verificabile anche su app), frequenza portante 868~868.6 MHz, comunicazione bidirezionale, crittografia AES128, salto di frequenza, batteria CR123A (durata 3 anni)

**ARD912-W2-868D**

M-0030648 € **105,00**

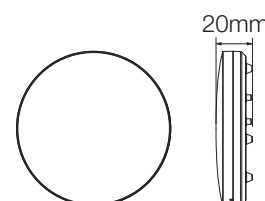
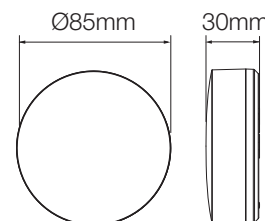

Dimensioni

## RILEVATORE FUMO



Rilevatore di fumo wireless da interno, sensore fotoelettrico, indicatore LED luminoso, allarme fumo, guasto, segnalazione batteria scarica (volume 85~90 dB(A) a 3 m), area copertura 20~40 m2, tasto test/silenzioso, comunicazione bidirezionale, frequenza portante 868~868.3 MHz, crittografia AES128, salto di frequenza, 3 batterie CR123A (durata 3 anni), certificazione EN 14604:2005, AC:2008

**HY-SA21A-W2-868**

M-0020803 € **105,00**

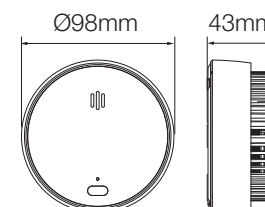

Dimensioni

## SIRENA ESTERNA



Sirena wireless da esterno IP65 da 110 dB, indicatore luminoso, 1 tasto accensione, 1 buzzer, allarme antimanomissione, update remoto tramite cloud, potenza segnale, segnalazione batteria scarica, frequenza portante 868~868.6 MHz, comunicazione bidirezionale, crittografia AES128, salto di frequenza, 4 batterie CR123A (durata 3.4 anni)/12 Vdc

**ARA13-W2-868**

M-0020004 € **199,00**

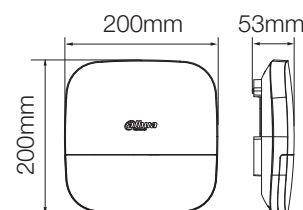

Dimensioni

## SIRENA INTERNA



Sirena wireless da interno con indicatore luminoso, allarme antimanomissione, update remoto tramite cloud, potenza segnale, segnalazione batteria scarica, frequenza portante 868~868.6 MHz, comunicazione bidirezionale, crittografia AES128, salto di frequenza, 2 batterie CR123A <240 mW (durata 2.5 anni)

**ARA12-W2-868**

M-0015682 € **99,00**

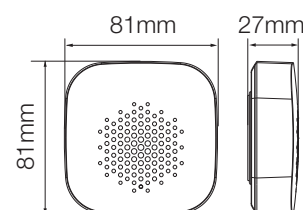

Dimensioni

## RIPETITORE



Ripetitore wireless, 32 periferiche collegabili (associazione automatica/manuale), 1 indicatore luminoso, 1 tasto accensione, allarme antimanomissione, update remoto tramite cloud, potenza segnale, segnalazione batteria scarica, frequenza portante 868~868.6 MHz, comunicazione bidirezionale, crittografia AES128, salto di frequenza, alimentazione 12 Vdc, batteria ausiliaria al litio

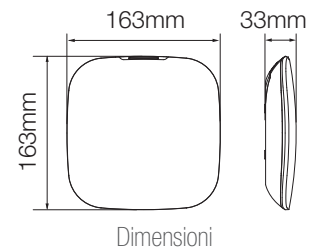

**ARA43-W2-868**

M-0020006 € 205,00

## ESPANSIONE INGRESSO



Espansione ingresso wireless con 1 input contatto (NO default o NC) per sensori allarme cablati, 1 indicatore luminoso, allarme antimanomissione, allarme tapparella, update remoto tramite cloud, potenza segnale, segnalazione batteria scarica, frequenza portante 868~868.6 MHz, comunicazione bidirezionale, crittografia AES128, batteria CR123A <125 mW (durata 5/2 anni)

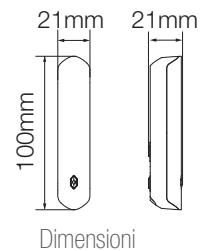

**ARM310-W2-868**

M-0020005 € 66,00



Espansione ingresso wireless con 2 input (1 allarme e 1 anti-tampering), 1 indicatore luminoso, allarme antimanomissione, update remoto tramite cloud, accelerometro triassiale, segnalazione batteria scarica, frequenza portante 868.0~868.6 MHz, comunicazione bidirezionale, crittografia AES128, salto di frequenza, 3 batterie CR123A (durata 5 anni)

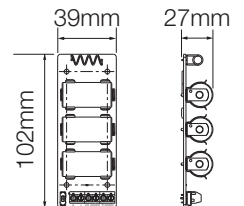

**ARM320-W2-868**

M-0031640 € 76,00



Modulo trasmettitore a 16 Ingressi filari e 4 Uscite relè a scambio libero, tipo ingressi NC-NO, Bilanciamento singolo, doppio e triplo con valori resistivi programmabili liberamente, Porta LAN (ARM9A4-P), Trasmissione 868Mhz bidirezionale, Alimentazione 230Vac oppure POE, Batteria Tampone 7Ah, Tensione di uscita 14Vcc @ 2 Amps con alimentatore , tensione di uscita 14Vcc @ 0,75 Amps alimentata POE, Box Plastico 304x235x90.8mm

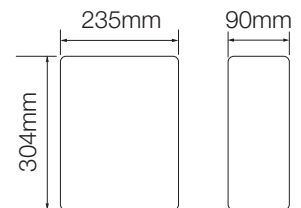

**ARM9A4-P-W2-868**

In arrivo

**ARM9A4-W2-868**

In arrivo

## PULSANTI ANTIPANICO



Pulsante antipanico wireless IP54, indicatore di stato luminoso, 1 o 2 tasti, update remoto tramite cloud, potenza segnale, segnalazione batteria scarica (verificabile anche su app), frequenza portante 868~868.6 / 433.1~434.6 MHz, comunicazione bidirezionale, crittografia AES128, salto di frequenza, molteplici allarmi supportati (intrusione, incendio, fughe di gas...), batteria CR2032 (durata 5 anni)

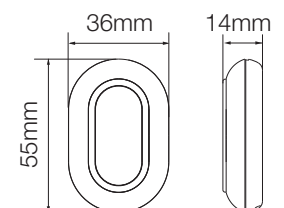

**ARD821-W2-868**

M-0028779 € 46,00

✱ **ARD822-W2-868**

M-0028781 € 50,00

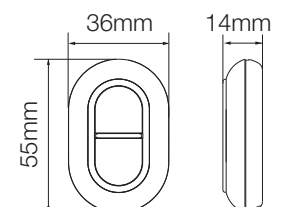



## RELÈ



Relè wireless da interno con 1 input allarme per antimanomissione (NO/NC), 1 output relè (NO/NC 0~36 Vdc, max. 5A), 1 indicatore luminoso, 1 tasto, update remoto tramite cloud, modalità test, frequenza portante 868~868.6 MHz, comunicazione bidirezionale, salto di frequenza, crittografia AES128, alimentazione 7~24 Vdc

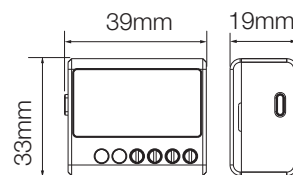

Dimensioni

**ARM7011-W2-868**

M-0030473 € 75,00

## SWITCH



Switch a parete wireless da interno con 1 output relè (NO/NC 100-240 Vac, max. 13A), 1 indicatore luminoso, 1 tasto, update remoto tramite cloud, modalità test, frequenza portante 868~868.6 MHz, comunicazione bidirezionale, salto di frequenza, crittografia AES128, alimentazione 100~240 Vac

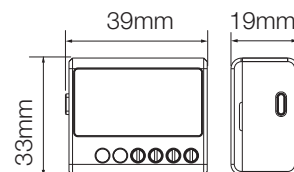

Dimensioni

**ARM7012-W2-868**

M-0030667 € 88,00

## SMART PLUG



Smart plug wireless da interno con 1 output relè (NO/NC 100-240 Vac, max. 16A), 1 indicatore luminoso, 1 tasto, update remoto tramite cloud, frequenza portante 868~868.6 MHz, comunicazione bidirezionale, salto di frequenza, crittografia AES128, alimentazione 100~240 Vac

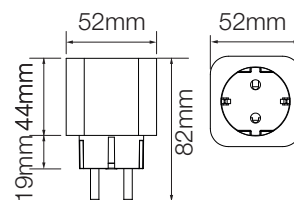

Dimensioni

**ICS1-W2-868**

M-0031791 € 78,00

## KIT



Kit antintrusione wireless 4G(\*) (frequenza portante 868~868.6 / 433.1~434.6 MHz) che include: hub allarme 4G, telecomando wireless, sensore contatto magnetico porta/finestra wireless e sensore PIR wireless

**ART-ARC3000H-03-FW2-868 (\*)**
**ART-ARC3000H-03-GW2-868**

M-0015681 € 618,00

M-0016172 € 500,00

## INTEGRAZIONE DELLE TELECAMERE DIRETTAMENTE SUL SISTEMA SENZA LA NECESSITÀ DI AVERE UN REGISTRATORE



È possibile aggiungere le IPC come dei veri e propri sensori, senza l'uso di un registratore.

- Associare le stesse alle aree desiderate
- Attivazione del IVS quando il sistema è armato
- Notifica video pre-post dell'evento di allarme programmabile
- Da 4 a 8 telecamere integrabili e 64 PIR CAM

— LAN / WIFI  
— Arm / Disarm  
— Alarm

## VALIGIA DIMOSTRATIVA



Valigia dimostrativa AirShield che include: kit antintrusione wireless 4G ART-ARC3000H-03-FW2-868, telecamera PIR wireless ARD1731-W2-868, switch a parete wireless ARM7012-W2-868, pulsante antipanico 2 tasti wireless ARD822-W2-868, sirena da esterno wireless ARA13-W2-868, telecamera Wi-Fi da interno H4A

EXP-VAL-AIRSHIELD

M-0033518 € 1.583,00

## INTEGRAZIONE DEL MONITOR CITOFONICO VTH

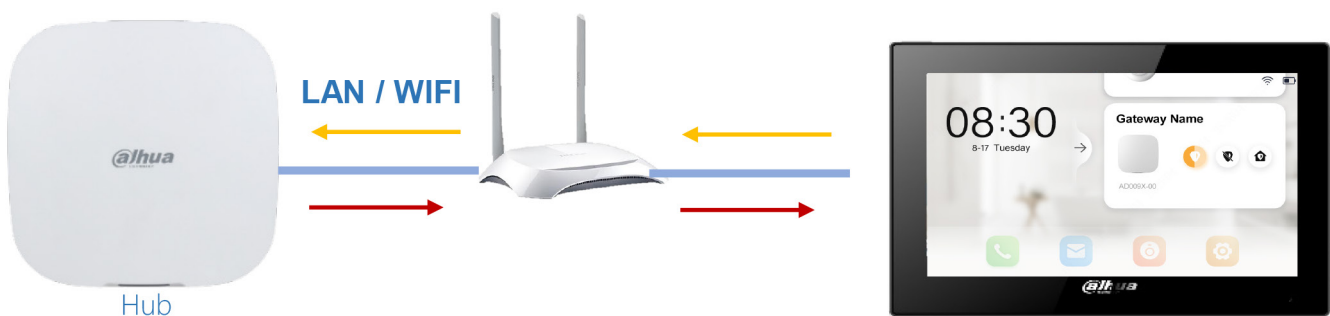

Dal VTH è possibile:

- Armare/disarmare
- Leggere gli eventi
- Vedere immagini/video e molto altro

Modello	<b>VTH5321GW-W</b>	Modello	<b>VTH5321GB-W *</b>
Metel	M-0015396	Metel	M-0015395
Prezzo	<b>€ 552,00</b>		

Monitor interno videocitofonico Wi-Fi con finiture bianche/nere, display LCD TFT da 7", risoluzione 1024x600, 1 porta LAN 100 Mbps, touch screen capacitivo, 8 ingressi e 1 uscita allarme, sistema operativo Android 8.1, slot micro SD (fino a 256 GB), montaggio a parete o desktop, alimentazione 12 Vdc/PoE <7 W



\* (Modello con scocca nera)



## Specifiche tecniche

Display	7" TFT 1024x600 Capacitivo
Sistema Operativo	Android
Tastiera	Touch
RS485	1
Allarme In / Out	8 / 1
Memoria	Micro SD < 256 GB
Ethernet	10/100 Mbps
Montaggio	Parete / Desktop
Materiale	PC+ABS
Temperatura di esercizio	-10°C~+55°C
Alimentazione	DC12V, PoE (802.3af), < 7 W

## Dimensioni

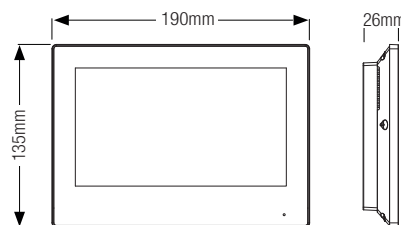

## Accessori



Staffa per montaggio desktop

**VTM18B**  
M-0020032

**€ 120,00**

Modello	<b>VTH5341G-W</b>
Metel	M-0014522
Prezzo	<b>€ 760,00</b>

Monitor interno videocitofonico IP/Wi-Fi con display LCDTFT da 10", risoluzione 1024x600, 1 porta LAN 100 Mbps, Wi-Fi, touch screen capacitivo, 8 ingressi e 1 uscita allarme, sistema operativo Android 8.1, funzioni rubrica, registrazione e storico chiamate, pop up su allarme, slot micro SD (fino a 256 GB), montaggio a parete, alimentazione 12 Vdc/PoE <7 W



## Specifiche tecniche

Display	10" TFT 1024x600 Capacitivo
Sistema Operativo	Android
Tastiera	Touch
RS485	1
Allarme In / Out	8 / 1
Memoria	Micro SD < 256 GB
Ethernet	10/100 Mbps
Montaggio	Parete / Desktop
Materiale	Plastica
Temperatura di esercizio	-10°C~+55°C
Alimentazione	DC12V, PoE (802.3af), < 7 W

## Dimensioni

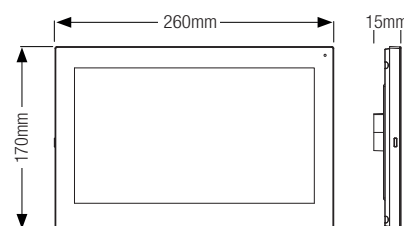

## Accessori

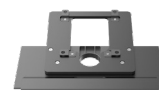

Staffa per montaggio desktop

**VTM18B**  
M-0020032

**€ 120,00**

DoLynk care è la piattaforma ideale per la programmazione e la gestione dei sistemi di sicurezza Dahua.

È disponibile in versione APP ed in versione pagina web.

I professionisti (installatori e/o istituti di monitoraggio) possono:

- Programmare l'intero sistema
- Verificarne lo stato globale (batterie alimentazione stato connessione Cloud e molto altro)
- Chiedere remotamente lo stato di salute del sistema in tempo reale e creare statistiche
- Dividere le proprie installazioni in siti per poter poi organizzare il personale che farà interventi ed assistenze
- Attivando i permessi di gestione sarà inoltre possibile:
  - Armare e disarmare il sistema
  - Visualizzare tutti gli allarmi e i relativi video
  - Richiedere video istantanee da remoto
  - Attivare e disattivare uscite
  - E tantissime altre operazioni che faciliteranno la gestione remota

Con DoLynk il sistema è tutelato! Tutti i sistemi programmati avranno le matricole sempre assegnate a colui che li ha programmati, anche in caso di reset totale della configurazione!





show Alarm

**Hub Details**

Device Name/SN

- hub1 update  
SN: 9D04055AAJ00265
- hub2  
SN: AA07D62YAJ00015

2 Total Items

**hub2**  
Disarmed

SOS
Hub Configuration

Peripherals **Rooms**

+ Add Room + Add Card

1 LivingRoom Disarm

Total Devices: 4

2 uff tecnico Disarm

Total Devices: 0

- Rilevatore porta2991**  
Zone No. 1 LivingRoom
- Controllore moto1704**  
Zone No. 2 LivingRoom
- Rilevatore Wireless Triple-Tech**  
Zone No. 3 LivingRoom
- Telecamera PIR0010**  
Zone No. 5 LivingRoom

DoLynk Care

Alarm Messages Device Name/SN 28/05/2024 - 28/05/2024

Mark All as Read

Alarm Message	Sites	Time Triggered
<p>hub2 Test report was manually triggered for Rilevatore Wireless Triple-Tech in LivingR...</p> <p>Operation</p>	show	11:53:03
<p>hub1 update Test report was manually triggered for Telecamera PIR0198 in TIOC.</p> <p>Operation</p>	show	11:52:38
<p>hub2 Test report was manually triggered for Telecamera PIR0010 in LivingRoom.</p> <p>Operation</p>	show	11:28:25
<p>hub2 Test report was manually triggered for Rilevatore Wireless Triple-Tech in LivingR...</p> <p>Operation</p>	show	11:28:11
<p>hub2 sensore infrarosso0019 was removed from LivingRoom by davide.nicoletti@dah...</p> <p>Operation</p>	show	11:28:03
<p>hub2 Lid was closed.</p> <p>Alarm Message</p>	show	11:27:16

12 Total Items

<
1
>
20
Per Page
Go to
1

## CENTRALE



Centrale antintrusione filare integrabile e modulare con 8 aree a bordo + 8 zone espandibili, 1 porta LAN 10/100 Mbps, 2 porte RS485 per collegamento moduli aggiuntivi e tastiere

ARC3008C

M-0013084 € 376,00

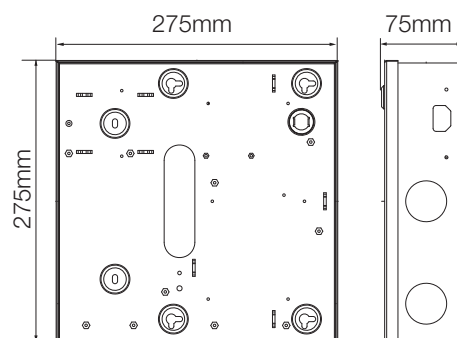

Dimensioni

## TASTIERA



Tastiera per ARC3008C con display LED blu e pulsantiera retroilluminata, doppio menu utente/installatore in italiano, 12 LED di stato (alimentazione, batteria, guasto, bypass + 8 aree), connessione tramite RS485, alimentazione 12 Vdc

ARK30C

M-0013123 € 104,00

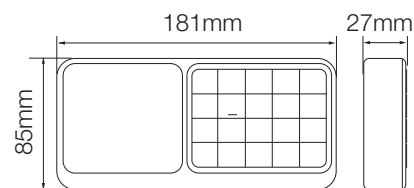

Dimensioni

## MODULI



Modulo di espansione con 8 uscite allarme per ARC3008C, connessione tramite RS485, alimentazione 12 Vdc < 1.8 W

ARM708-RS

M-0014923 € 65,00

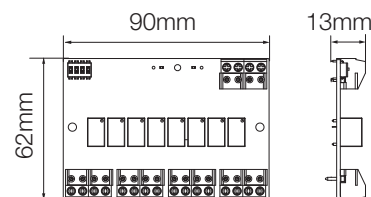

Dimensioni



Modulo di espansione con 8 ingressi e 2 uscite allarme per ARC3008C, connessione tramite RS485, alimentazione 12 Vdc < 1.2 W

ARM808-RS

M-0014924 € 55,00

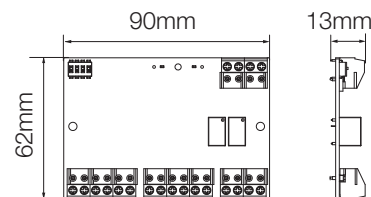

Dimensioni



Modulo GSM/GPRS/SMS per ARC3008C, ricezione di SMS e messaggi vocali in caso di evento, lingua italiana

ARA58-G-IT

M-0013048 € 79,00



Comunicatore telefonico PSTN per ARC3008C, protocollo CID per invio segnalazione allarmi a stazione di monitoraggio tramite linea fissa

ARA58-P

M-0013049 € 38,00

**SENSORI**



ARD-BXSSTW

M-0033710 € **241,00**

Sensore di movimento a tenda 4 PIR perimetrale da esterno IP55, copertura fino a 24 m (12 m per lato), pet immunity, alimentazione 9.5~18V

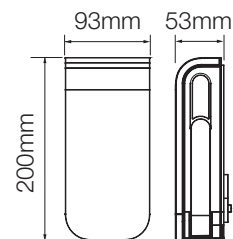

Dimensioni



ARD-BXSAMW

M-0033711 € **383,00**

Sensore di movimento a tenda 4 PIR perimetrale da esterno IP55, copertura fino a 24 m (12 m per lato), antimascheramento, pet immunity, alimentazione 9.5~18V

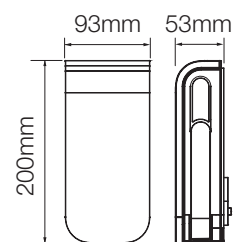

Dimensioni



ARD-VXSAMW

M-0033712 € **352,00**

Sensore di movimento PIR da esterno IP55, copertura fino a 12 m, antimascheramento, pet immunity, alimentazione 9.5~18V

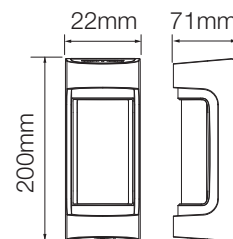

Dimensioni



ARD-VXSDAMW

M-0033713 € **386,00**

Sensore di movimento dual tech (PIR/microonda) da esterno IP55, copertura fino a 12 m, antimascheramento, pet immunity, alimentazione 9.5~18V

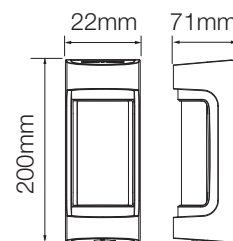

Dimensioni









...QUALITY BY DESIGN

Distribuito da

**DSA Technology Srl**

Via G. Fortuzzi 29  
20813 Bovisio Masciago  
Tel: 0362-559468  
Mail: [ordini@dsatechnology.it](mailto:ordini@dsatechnology.it)



Shop Web



>>> **DH PARTNER APP**

SCARICA LA NOSTRA APP UFFICIALE



\* Design e specifiche sono soggette a modifiche senza preavviso.

Listino ALARM - 06 - 2024 Ver. 1.0



**DAHUA TECHNOLOGY ITALY**

Via Cesare Cantù, 8/10 - 20092 Cinisello Balsamo (MI)  
Tel: +39 02 99912900  
Email: [info.italy@dahuatech.com](mailto:info.italy@dahuatech.com)  
[www.dahuasecurity.com/it](http://www.dahuasecurity.com/it)



© Dahua Technology, All rights reserved