

MADE TO PROTECT

Satel®
— ITALIA —

RIVELATORE DA ESTERNO A TENDA DOPPIA TECNOLOGIA
AGATE / AOCD-250



www.satel-italia.it

PER USO INTERNO ED ESTERNO
RILEVAZIONE EFFICACE



Applicazioni del rivelatore in luoghi residenziali, commerciali e industriali:

- ✓ protezione pareti esterne
- ✓ protezione della la recinzione di proprietà
- ✓ protezione del cancello o dell'accesso al garage
- ✓ protezione interna ed esterna del balcone / terrazzo / finestre
- ✓ rilevamento di ingresso in zona protetta
- ✓ immunità agli animali domestici



AGATE

INSTALLAZIONE E CONFIGURAZIONE FACILI
DIMENSIONI COMPATTE



Caratteristiche comuni:

- ✓ può essere utilizzato sia all'interno che all'esterno
- ✓ resistente agli agenti atmosferici
- ✓ grado di protezione IP54
- ✓ funzionamento affidabile
protezione antisabotaggio
- ✓ differenti tipi di installazione



AOCD-250

AGATE

ULTERIORI CARATTERISTICHE

- anti-mascheramento attivo sull'IR
- rispetta i requisiti EN 50131 Grado 3
- regolazione della sensibilità di rilevazione con i trimmer



AOCD-250

CARATTERISTICHE EXTRA

- durata della batteria fino a 3 anni
- configurazione da remoto tramite il DLOADX
- integrabile nel sistema ABAX



Un sistema di allarme efficace, deve proteggere l'interno dell'edificio e la zona circostante. La sicurezza del perimetro può essere gestita da rivelatori a tenda, che appartengono al gruppo dei sensori da esterno.

Questo rivelatore dal design estremamente compatto genera una barriera virtuale per la protezione di intere facciate o di singoli varchi. Il primo è un dispositivo cablato, che può essere utilizzato in un qualsiasi sistema di sicurezza. L'altro è un rivelatore senza fili, progettato per lavorare come parte integrante del nostro sistema wireless bidirezionale ABAX.



La custodia dei rivelatori è costituita da una combinazione di policarbonato ed elastomero termoplastico con tecnologia ad iniezione bicomponente. Il grado di protezione ottenuto è IP54, che li rende adatti per applicazioni all'aperto.

L'involucro inoltre, è composto da elementi che aumentano la sua resistenza ad un forte impatto meccanico. Include ad esempio un apposito vano per proteggere la lente da danni intenzionali o accidentali. Ha anche una doppia protezione antisabotaggio contro l'apertura della custodia e il distacco dalla parete. La protezione è implementata utilizzando un contatto tamper sulla scheda elettronica ed uno sul pannello posteriore della custodia.



AGATE e AOCD-250

AGATE e AOCD-250 sono dotati di due circuiti di rilevamento, infrarossi e microonde, la cui sensibilità può essere controllata in modo indipendente e senza problemi. Possono essere infatti regolati sia per la funzione svolta dal sensore, sia per le caratteristiche dei locali protetti o le esigenze degli utenti.

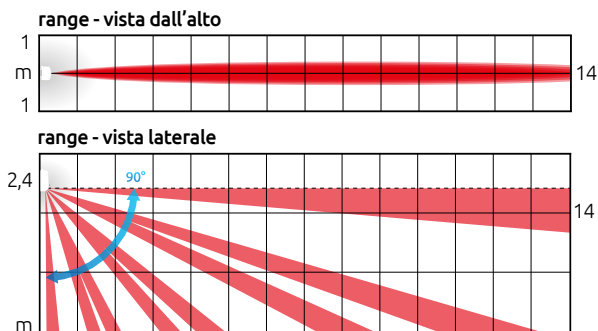

I rivelatori hanno un angolo di rilevazione di 10° e un raggio di azione di 14 m. A quella distanza, il fascio emesso ha una larghezza di circa 1 m.

Resistenza alle intemperie e agli sbalzi di temperatura

La doppia tecnologia di rilevazione combinata con l'algoritmo di auto-tuning alle condizioni ambientali, fornisce un'alta immunità ai falsi allarmi. Pertanto, essi offrono un funzionamento stabile in condizioni atmosferiche avverse, come pioggia, neve, nebbia, sole intenso e forti raffiche di vento. Inoltre, i sensori presentano una elevata resistenza meccanica e alle radiazioni UV, quindi il loro aspetto rimane invariato per molti anni. **I rivelatori a tenda offrono un corretto funzionamento in un ampio intervallo di temperatura: da -40°C a +55°C. Le variazioni della temperatura ambientale sono compensate automaticamente.**

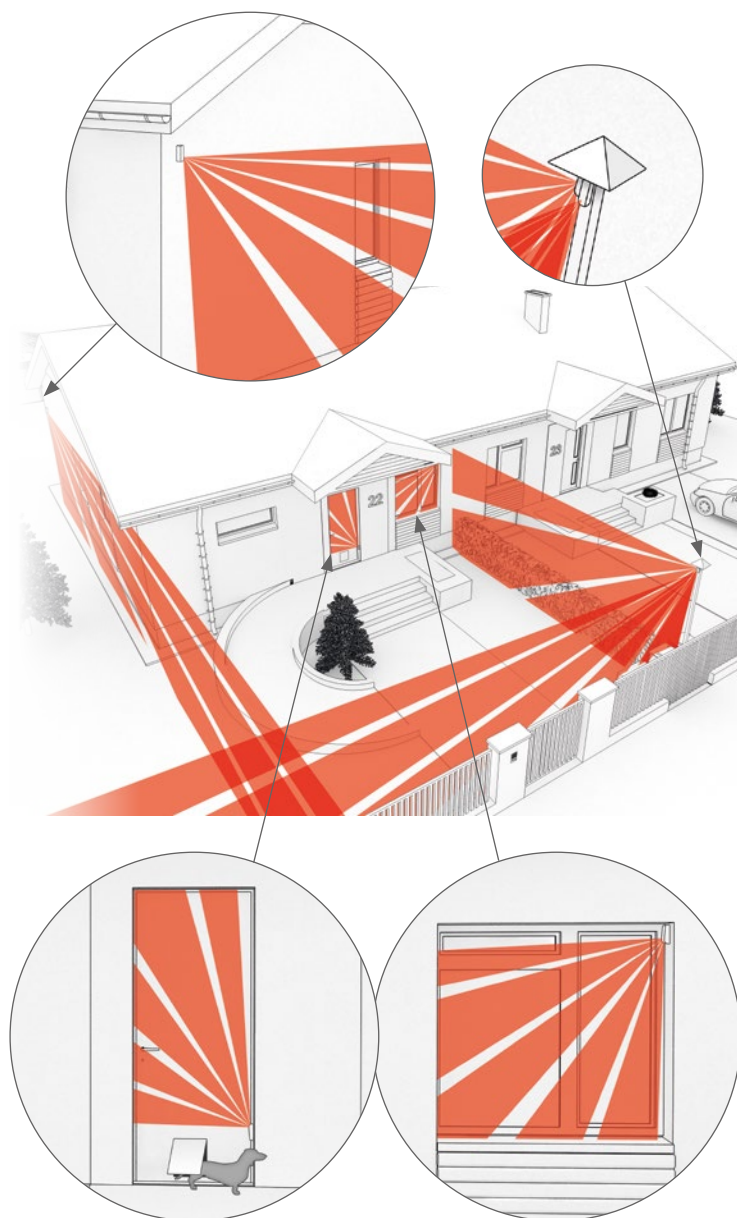
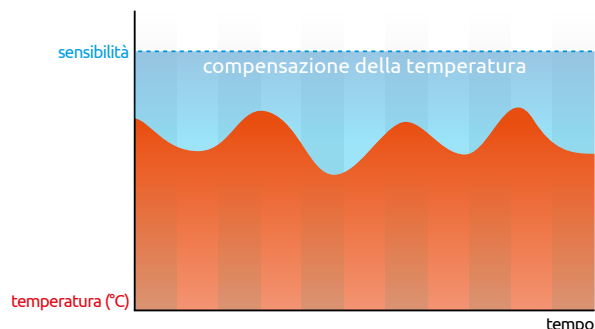

Facile installazione

Per le applicazioni standard, si consiglia di installare il rivelatore ad un'altezza di 2,4 m, con la lente rivolta verso il basso. Questa altezza può essere differente, se il sensore deve essere utilizzato ad esempio per la protezione di una finestra o porta.

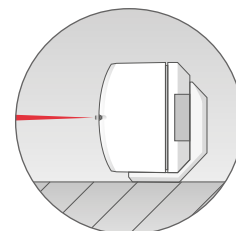

Il rivelatore può essere installato direttamente su una superficie piana o utilizzando una apposita staffa che permette la sua installazione ad un angolo di 90°. La seconda opzione è particolarmente utile per la protezione della parete di un edificio con molte finestre. Quando si installa il rivelatore all'interno dell'edificio, è possibile utilizzare anche lo snodo regolabile con passaggio cavi interno BRACKET-B.

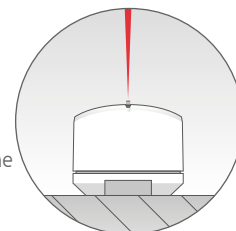

Il rivelatore può anche essere utilizzato per rilevare un ingresso nella zona protetta non delimitata ad esempio da una parete o una porta. Inoltre il sensore può essere installato nella parte bassa e capovolto. Tale soluzione assicura la protezione e allo stesso tempo crea un vuoto per consentire il passaggio di un piccolo animale.

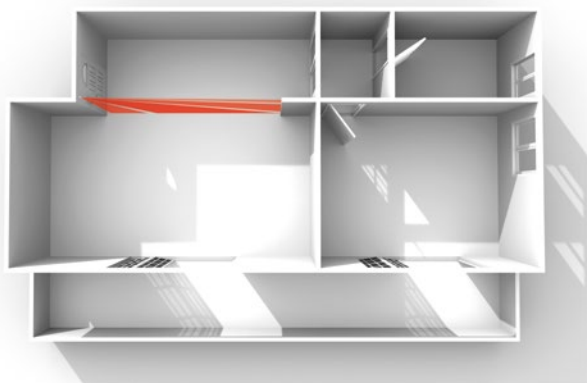

PROTEZIONE INTERNA AVANZATA **AGATE**

La progettazione del rivelatore **AGATE** soddisfa i requisiti dello standard EN 50131-2-4 Grado 3. Pertanto, il dispositivo può essere utilizzato per proteggere i locali ad alto rischio di furto che richiedono un elevato grado di protezione come gioiellerie ed di edifici pubblici.



Secondo la norma EN 50131-2-4, la funzione di anti-mascheramento attivo di **AGATE** è implementata nel sensore ad infrarossi, che fornisce una protezione avanzata contro:

- copertura con ostacoli fissi, compresi quelli che riflettono scarsa luce come il nero e opaco,
- copertura con materiale trasparente appiccicoso, ad esempio un film o nastro adesivo,
- spruzzo di vernice o vernice trasparente, utilizzando la tecnologia a retroriflessione.

Con la funzione anti-mascheramento IR attivo, tutti i tentativi di manomettere il sensore verranno riconosciuti immediatamente, e passati alla centrale di allarme. A seconda della configurazione del sistema, la notifica può essere inviata all'utente, all'installatore, alla vigilanza o ad un organo competente come ad esempio la polizia o i carabinieri.



● Riflessione OK = nessun mascheramento

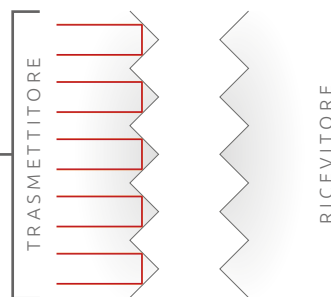

⚠ Riflessione disturbata = avviso mascheramento

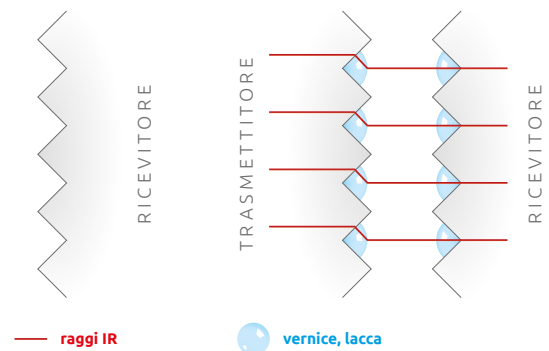

La lente del rivelatore **AGATE**

è assicurata da un retro riflettore in policarbonato trasparente. Qualsiasi tentativo di mascheramento cambia l'angolo di rifrazione dei raggi infrarossi, che sarà immediatamente rilevato e segnalato dal rivelatore.

AOCD-250

PROTEZIONE A TENDA WIRELESS

AOCD-250 è un rivelatore a tenda che si interfaccia con nostro sistema senza fili bidirezionale ABAX. E' supportato dai controller ACU-120 e ACU-270, dal ripetitore di segnale radio ARU-100 e centrale INTEGRA 128-WRL. Grazie alla sua gestione efficiente dell'energia, il rivelatore può lavorare fino **a 3 anni senza dover sostituire la batteria**. È importante sottolineare che lo stato della batteria viene costantemente monitorato e, al rilevamento bassa tensione, il rivelatore invia le informazioni alla centrale.

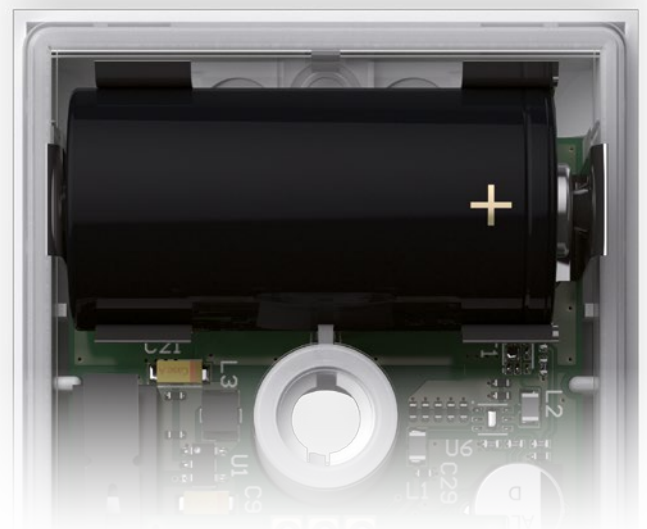

Riepilogo delle funzionalità e caratteristiche

	AGATE	AOCD-250
Doppia tecnologia PIR+ MW	+	+
Anti-masking attivo sull'infrarosso	+	—
Protezione IP54	+	+
Protezione tamper (contro apertura e rimozione)	+	+
Custodia in policarbonato rinforzato	+	+
Compensazione digitale della temperatura. Range di funzionamento da -40°C to +55°C	+	+
LED tricolore	+	+
Compatibile con il sistema wireless ABAX	—	+
Elevata resistenza alle intemperie meteorologiche (pioggia, neve, nebbia, vento forte)	+	+
Algoritmo auto-adattativo per alta immunità ai falsi allarmi	+	+
Configurazione della sensibilità di rilevazione tramite trimmer	+	—
Configurazione remota della sensibilità di rilevazione dal programma DLOADX	—	+
Basso consumo di energia	+	+
Staffa ad angolo dedicata (90°)	+	+
Opzione di installazione senza staffa addizionale	+	+

L'illustrazione mostra il design del sensore AOCD-250

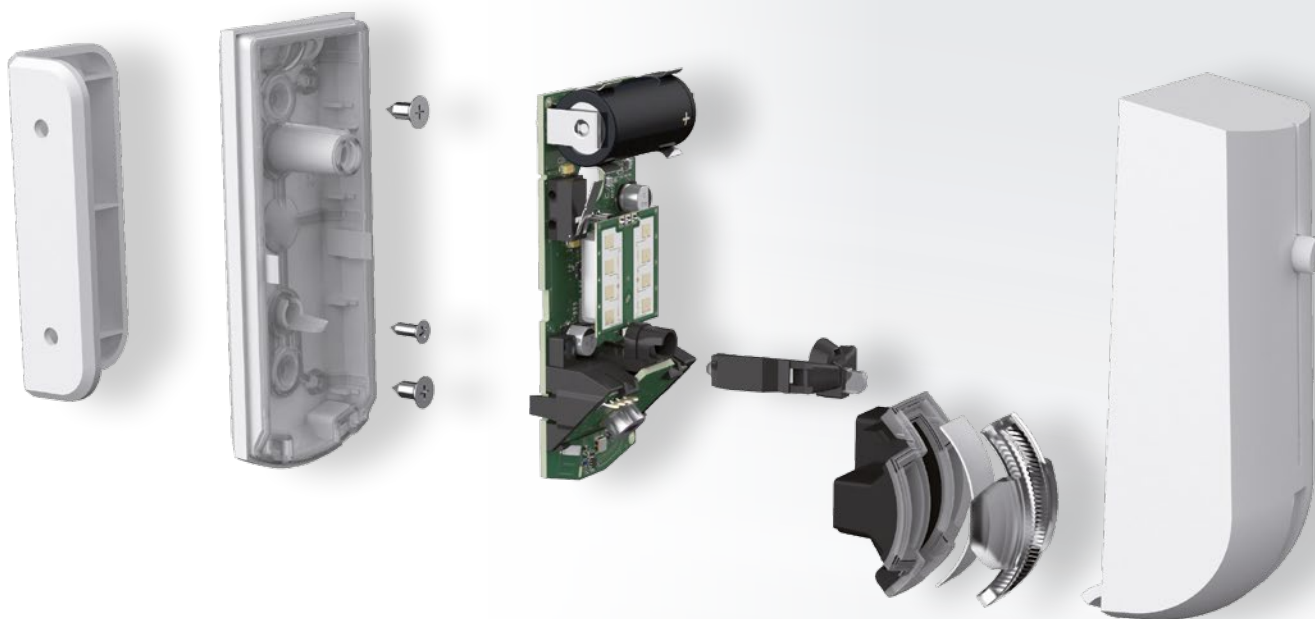

Caratteristiche tecniche

	AGATE	AOCD-250
Classe ambientale	III A	III A
Grado di sicurezza per applicazioni interne	Grado 3	Grado 2
Dimensioni	44 x 105 x 40 mm	44 x 105 x 40 mm
Range di temperatura	da -40°C a +55°C	da -40°C a +55°C
Altezza di installazione tipica	2,4 m	2,4 m
Consumo di corrente in standby	21 mA	35 µA
Consumo massimo di corrente	25 mA	20 mA
Portata	14 m	14 m
Frequenza operativa	—	868,0 MHz ÷ 868,6 MHz
Batterie utilizzate	—	CR123A 3 V / fino a 3 anni
Portata radio	—	fino a 500 m
Velocità di rilevazione	0,3 ÷ 3 m/s	0,3 ÷ 3 m/s



MADE TO PROTECT

SATEL Italia srl
C/da Tesino, 40
63065 Ripatransone (AP)
Tel. 0735 588713
Fax: 0735 579159
e-mail: info@satel-italia.it

www.satel-italia.it

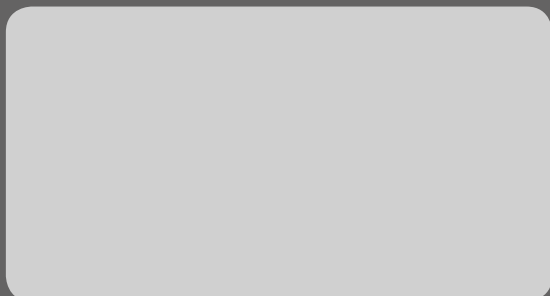

Il produttore si riserva il diritto di cambiare la specificazione e i dati tecnici dei dispositivi.
Le fotografie dei prodotti sono dimostrative e possono differire dalla realtà. (IND_1017)

OLTRE 25 ANNI DI ESPERIENZA

La missione di SATEL, produttore internazionale di sistemi di sicurezza, è stata da sempre quella di offrire una protezione professionale, funzionale ed adatta a qualsiasi esigenza. Un particolare accento è stato posto sulla qualità e sulla ricchezza di offerta, tanto da permettere al marchio SATEL di godere, oramai da oltre 25 anni, di una notevole considerazione nel settore.

La filosofia della gestione accurata e il lavoro in team di più di 300 dipendenti, hanno dato negli anni degli ottimi risultati. Ad oggi l'offerta comprende più di 400 prodotti che assicurano sempre l'impianto adeguato per sistemi di allarme, di domotica, di rivelazione incendio, di controllo accessi e vigilanza. I prodotti sono tutti conformi alle normative internazionali di settore.

Per soddisfare appieno le aspettative del mercato, SATEL ricorre alle tecnologie più moderne e sofisticate, i reparti di progettazione e produzione vengono continuamente modernizzati ed ampliati, proprio per non perdere mai d'occhio gli obiettivi di qualità, tanto da ottenere dal 2002 la certificazione ISO 9001:2000. SATEL assicura dei completi test funzionali di tutti i prodotti che escono dalle linee di produzione, garantendo l'affidabilità di ogni dispositivo.

Curando i più alti livelli di qualità e funzionalità, senza dimenticare anche il design, SATEL ha conquistato Clienti soddisfatti in oltre 50 mercati internazionali.